

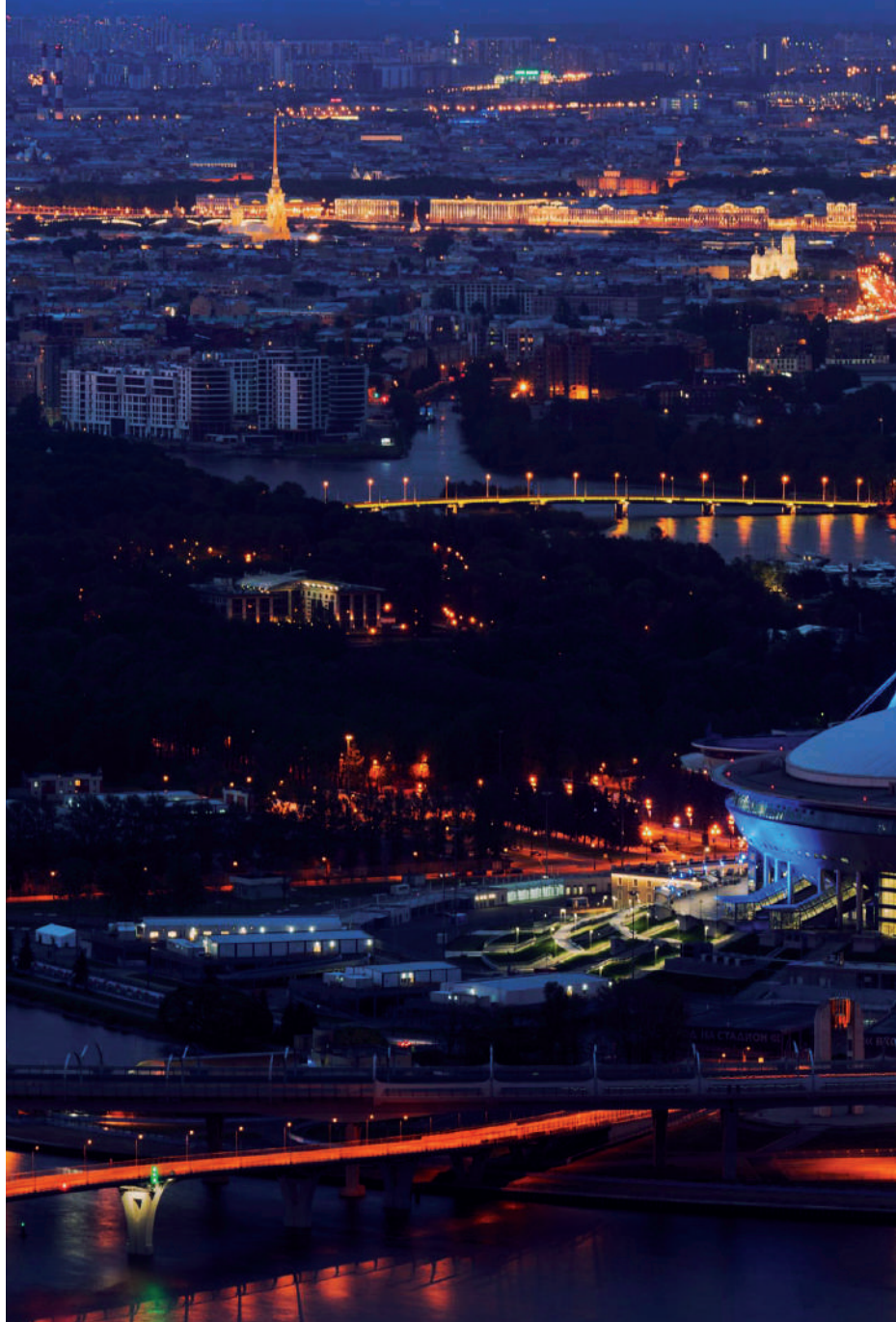

АЛТАИР



[www.altaircom.ru](http://www.altaircom.ru)  
**+7 (812) 270-03-67**

[info@altaircom.ru](mailto:info@altaircom.ru)  
[zakaz@altaircom.ru](mailto:zakaz@altaircom.ru)

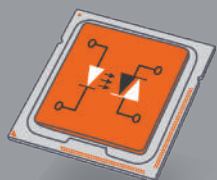

МИКРОЭЛЕКТРОНИКА

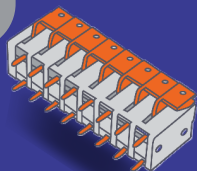

КЛЕММЫ  
НА ПЕЧАТНУЮ  
ПЛАТУ

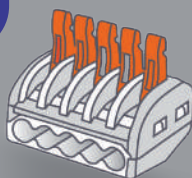

КЛЕММЫ



КЛАПАНЫ  
ВЫРАВНИВАНИЯ  
ДАВЛЕНИЯ

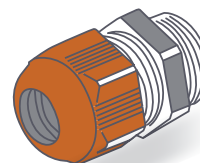

КАБЕЛЬНЫЕ  
ВВОДЫ

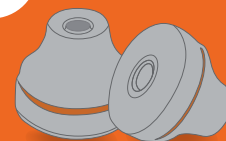

МЕМБРАННЫЕ  
ВВОДЫ

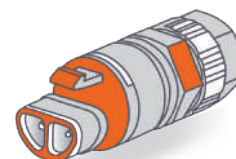

ГЕРМЕТИЧНЫЕ  
РАЗЪЕМЫ



ТРЕКОВЫЕ  
СИСТЕМЫ

КОМПЛЕКТУЮЩИЕ И ЭЛЕКТРОННЫЕ КОМПОНЕНТЫ  
ДЛЯ РЕШЕНИЯ ИНЖЕНЕРНЫХ ЗАДАЧ НАРУЖНОГО ОСВЕЩЕНИЯ



Наша компания входит в  
Союз «Санкт-Петербургская  
торгово-промышленная палата»  
№ 33-5561



Сертифицированный  
поставщик по ВП  
СДС «Военный Регистр»  
№ 1687



Компания «Альтаир» предлагает компоненты для производства светотехнической продукции.

В рамках долгосрочной работы готовы предложить: регистрацию проекта и снижение цен до 30%, складской запас кабельных вводов и аксессуаров под годовую потребность, предоставление отсрочек платежей и отгрузки по графику, доставку на объект.

**50+**

ЗАВОДОВ  
ПРОИЗВОДИТЕЛЕЙ

**СКЛАД**

СОБСТВЕННЫЙ СКЛАД  
В САНКТ-ПЕТЕРБУРГЕ

АНАЛОГИ ДЛЯ

**20**

САНКЦИОННЫХ  
ПРОИЗВОДИТЕЛЕЙ

НА

**89%**

ЗАКРЫТИЕ ВСЕХ  
ИНЖЕНЕРНЫХ ЗАДАЧ

## О КОМПАНИИ

Компания Альтаир – это комплексные поставки электронных компонентов напрямую от ведущих производителей.

Мы работаем на рынке электронного оборудования и микроэлектроники с 2014 г. и за это время зарекомендовали себя как профессиональный и надежный партнер, с которым выгодно и удобно строить бизнес. За время работы компания вышла на уровень стабильного поставщика не только рынка РФ, но и СНГ.

ООО «Альтаир» специализируется на промышленных поставках комплектующих на предприятия любого профиля. Возможностей для этого достаточно: гибкая ассортиментная и ценовая политика, прямой контакт с производителями, автоматизированная логистика и складской запас продукции. Наша компания постоянно расширяет и обновляет ассортимент продукции, предлагая заказчикам самые современные и инновационные технические решения.

Генеральное направление деятельности ООО «Альтаир» – это дистрибуция турецкого производителя ORTAC по кабельным вводам в Российской Федерации, Беларуси и Казахстане.

**10**  
ЛЕТ  
НА РЫНКЕ

**ISO**  
СЕРТИФИКАЦИЯ  
СИСТЕМЫ  
КАЧЕСТВА

**БОЛЕЕ**  
**100000**  
ПОЗИЦИЙ  
НА СКЛАДЕ

БОЛЕЕ  
**100**  
КРУПНЫХ  
КЛИЕНТОВ

**70**  
БРЕНДОВ  
В КАРТЕ  
ПОСТАВОК

**EAC**  
СЕРТИФИКАЦИЯ  
НА ПРОДУКЦИЮ

Большой ассортимент продукции позволяет компании «Альтаир» работать с предприятиями различного профиля. Среди наших клиентов крупные компании из отраслей России и ближнего зарубежья.

Мы проводим проектную и складскую дистрибуции по широкой элементной базе: микроэлектроника, оптика, соединители, электромеханическая продукция, источники питания, корпуса и аксессуары.

Наши основные клиенты: НИИ и НПП точных приборов, заводы ВПК, производители электродвигателей, светотехнического, телекоммуникационного, интеллектуального электронного оборудования и систем управления.

Всем своим клиентам мы предлагаем:

- выезд наших специалистов на производство для знакомства и выявления потребностей;
- консультацию и подбор аналогов по позициям, снятым с производства;
- доставку в любой уголок России;

Автоматизированная логистика, прямой контакт с производителями и сеть складов консолидации в Европе и Азии – Ваши гарантии своевременной поставки и минимальных цен. Мы подстраиваемся под удобный заказчику формат работы, а не навязываем свой.

Наша компания предоставляет огромный выбор продукции на российских складах со средним сроком поставки от 3 до 5 календарных дней, в том числе поставки «под заказ» и «под производство» от 14 дней до 4 месяцев.

# КОМПЛЕКТУЮЩИЕ ДЛЯ СВЕТОТЕХНИКИ



**ТРЕКОВЫЕ  
СИСТЕМЫ**

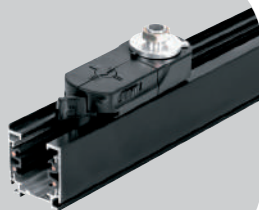

**МЕМБРАННЫЕ  
ВВОДЫ**



**КЛАПАНЫ  
ВЫРАВНИВАНИЯ  
ДАВЛЕНИЯ**



**КЛЕММЫ  
СОЕДИНИТЕЛЬНЫЕ**



**КАБЕЛЬНЫЕ  
ВВОДЫ**



**СОЕДИНИТЕЛИ  
IP68**



**КЛЕММЫ ПОД  
SMD МОНТАЖ**

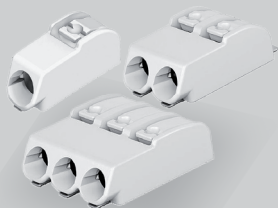

**КЛЕММЫ  
РЫЧАЖКОВЫЕ**





## НАШИ ПРОЕКТЫ



➤ Освещение  
для стадиона  
**«ГАЗПРОМ АРЕНА»**  
в г. Санкт-Петербург

Освещение здания  
**«ЛАХТА ЦЕНТР»**  
в Санкт-Петербурге



Поставки специальных кабельных вводов и систем вентиляции индивидуального исполнения в очень сжатые сроки.





➤ Поставки систем вентиляции для освещения всей протяженности платной автомобильной дороги **ЗАПАДНОГО СКОРОСТНОГО ДИАМЕТРА** в г. Санкт-Петербург

## АРХИТЕКТУРНАЯ ПОДСВЕТКА



Поставки специализированных комплектующих для архитектурной подсветки в г. Санкт-Петербург.



ЯВЛЯЕМСЯ ОФИЦИАЛЬНЫМИ  
ДИСТРИБЬЮТОРАМИ

---



**ORTAC**<sup>®</sup>

---



*Exceedconn*  
*The Power of Connection*



**FERSAN**



**Ulite**  
CONNECTORS

ПАРАЛЛЕЛЬНЫЙ ИМПОРТ  
И ЗАМЕНА



**SIEMENS**

**SAMSUNG**



**ORTAC Lar** – европейский холдинг промышленных компаний. Основной вид деятельности – производство электроустановочной, электромонтажной, кабельной продукции и корпусов. ORTAC ведет свою деятельность с 1969 года, имеет несколько заводов в Европе.



**Fersan** – турецкий производитель световых сигнальных устройств, лестничной автоматики, систем точечного освещения и светильников, однофазных, двух и трех- фазных шинопроводов. Ассортимент продукции насчитывает более 70 наименований изделий.

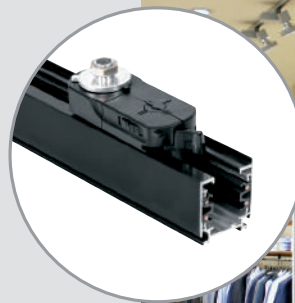

# Exceedconn

The Power of Connection



**EXCEEDCONN** – один из основных производителей разъемов питания и клеммных сборок в Азиатско-Тихоокеанском регионе.

Продукция почти полностью повторяет линейку итальянского Techno, аналогична по качеству, при этом на 20-30% дешевле.

Производство автоматизировано – риск человеческой ошибки сведен к минимуму. Разъемы EXCEEDCONN сертифицированы по международным стандартам: EN60825, EN61984, EN61535, EN62444, SGS. Защищены от эффекта светового старения (ISO 4892-2), не содержат серы, свинца и других вредных веществ.

Разъемы проходят обязательные испытания на электрическую изоляцию до 6Kv и имеют степень пылевлагозащиты IP68.



 **Ulite**  
CONNECTORS

 **WANJIE**

Универсальные рычажковые клеммы. Клеммные колодки, клеммники, клеммные блоки и зажимы на печатную плату и провод от азиатских производителей **Wanjie Electronic** и **Ulite**. В производстве компании используют международные стандарты: станки для литья из Германии, сертификаты на продукцию VDE, CE, TUV, и C US – Европейские. Линейка качественных и недорогих клемм насчитывает около 450 моделей с различным шагом, сечением и количеством контактов. Клеммы полностью заменяют других производителей из КНР: Degson, Deca, Dinkle, а также некоторые модели мировых клеммных гигантов - WAGO Kontakttechnik, Weidmuller, Phoenix Contact.

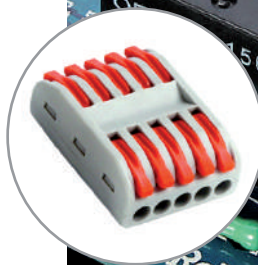
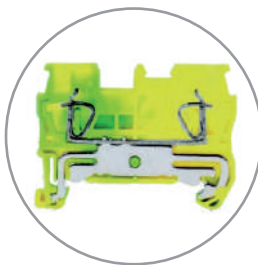
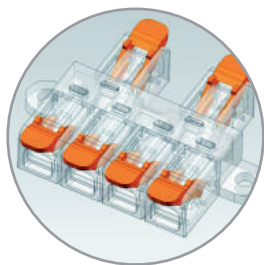
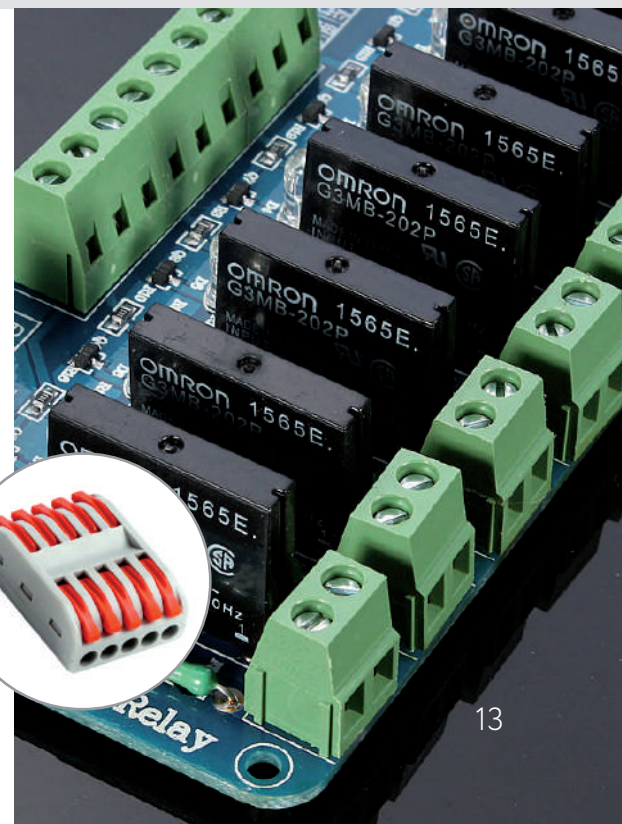

## КАБЕЛЬНЫЕ ВВОДЫ С ВЕНТИЛЯЦИЕЙ



ORTAC®



Кабельные вводы  
с вентиляцией  
— пластик

Кабельные  
вводы  
с вентиляцией  
— металл



## СВОЙСТВА:

Кабельные вводы с вентиляцией совмещают в себе ввод как таковой и элемент выравнивания давления, при этом их установка не требует дополнительных отверстий в корпусе и затрат на монтаж.

АНАЛОГИ:

LAPPKABEL

bimed

WISKA

# СХЕМА РАБОТЫ КАБЕЛЬНОГО ВВОДА С ВЕНТИЛЯЦИЕЙ

ПРИ РАБОТАЮЩЕМ УСТРОЙСТВЕ

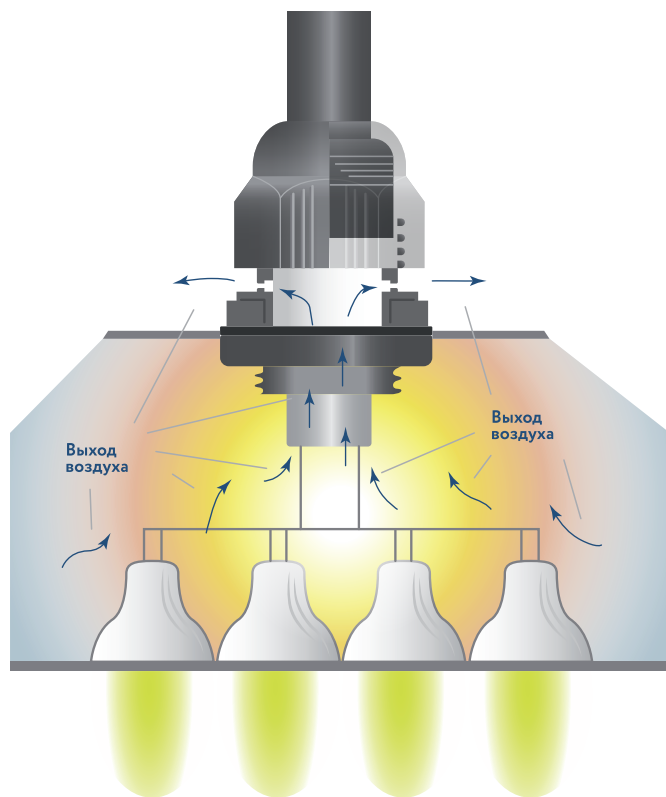

ПРИ ВЫКЛЮЧЕННОМ УСТРОЙСТВЕ

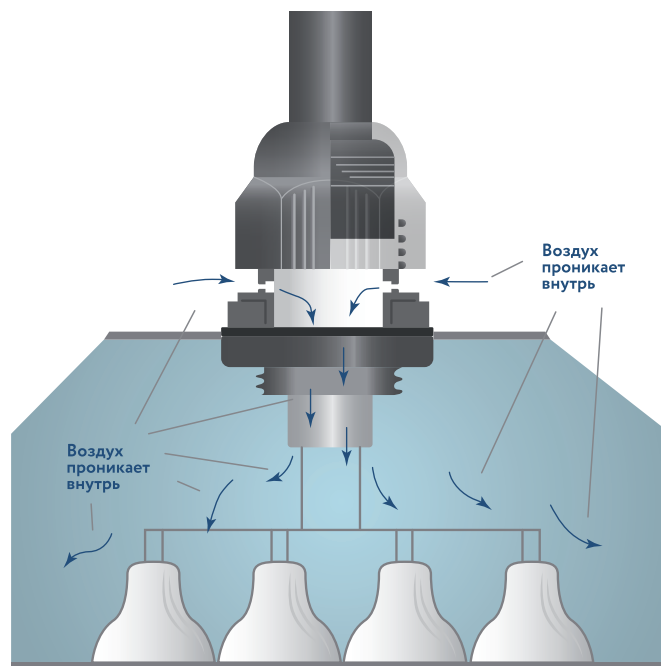

Вентиляционный элемент - тефлоновая мембрана, позволяет воздуху циркулировать, тем самым уравнивая давление внутри и снаружи корпуса. Это предотвращает образование условий, при которых в корпусе устройства конденсируется влага, защищая электронные компоненты от коррозии и увеличивая срок их службы.

Вентиляционный элемент пропускает воздух, но не пропускает пыль, воду и другие жидкости с высоким коэффициентом поверхностного натяжения.



# КЛАПАНЫ ВЫРАВНИВАНИЯ ДАВЛЕНИЯ



ORTAC®



НИКЕЛИРОВАННАЯ  
ЛАТУНЬ



ПОЛИАМИДНЫЙ



НЕРЖАВЕЮЩАЯ  
СТАЛЬ

## СВОЙСТВА:

- Исключает образование конденсата в корпусе светильника или любого другого прибора путем выравнивания внутреннего давления с атмосферным.
- Позволяет горячему воздуху выйти наружу, и регулирует температуру светильника.
- Обеспечивает хорошую степень защиты от проникновения IP.
- Мембрана блокирует воду и пыль, не позволяя им попасть внутрь.

АНАЛОГИ:

LAPPKABEL

bimed

WISKA

## ПРИНЦИП РАБОТЫ КЛАПАНА ВЫРАВНИВАНИЯ ДАВЛЕНИЯ

Молекулы газа проходят  
через мембрану

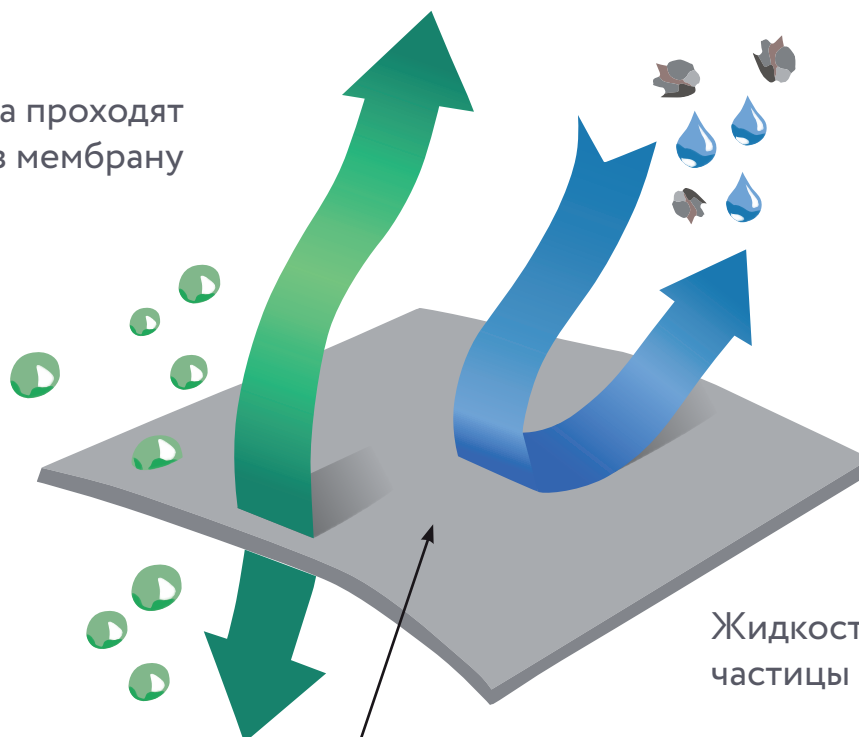

# ГЕРМЕТИЧНЫЕ РАЗЪЕМЫ

*Exceedconn*  
*The Power of Connection*

## СЕРИЯ EP

Соответствуют стандартам:  
EN61984, GB/T34989,  
UL2238

Винтовой зажим,  
быстрый и легкий монтаж

Разъемное соединение  
кабель-кабель,  
кабель-панель



## СЕРИЯ EN100

Легкое и удобное  
подключение

Соответствуют стандартам:  
GB/T34989-2017,  
EN61984:2009, UL2238

Выполнен в соответ-  
ствии с высокими  
стандартами качества



## СЕРИЯ EN

Специально разработанная  
конструкция для соблю-  
дения высокого стандарта  
безопасности, для легкого  
и удобного подключения,  
для лучшей изоляции.

Соответствуют стандартам: EN61535 CQC3315 UL2238

# СЕРИЯ CSA

Соответствуют стандартам:  
EN61981:2009, GB/T34989-2017

Разработанный с учетом требований к применению светодиодного освещения.

Решение для строительства и перепланировки дорожного освещения



# СЕРИЯ EC100

Соответствуют стандартам:  
EN61984, GB/T34989, UL2238

Соединение с помощью поворота и защелкивания

Компактные размеры, помогающие экономить пространство



СЕРТИФИЦИРОВАНО



# КЛЕММЫ



 **Ulite**  
CONNECTORS

 **WANJIE**

**КЛЕММНИКИ  
222 СЕРИИ**



**РЫЧАЖКОВЫЕ  
КЛЕММЫ**

**КЛЕММНИКИ  
221 СЕРИИ**



**ПРУЖИННЫЕ  
КЛЕММЫ**

**КЛЕММНИКИ  
CM-238**



**ВАРИАНТЫ С ЛАПКОЙ  
ЗАЕМЛЕНИЯ И БЕЗ**

**SMD**

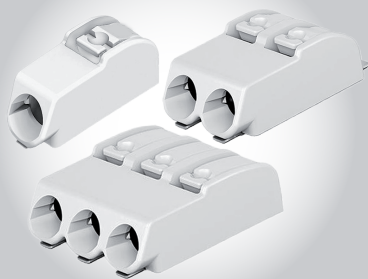

**ПРИМЕНЯЕТСЯ  
НА СВЕТОДИОДНЫХ  
ЛИНЕЙКАХ  
ПРУЖИННЫЙ ЗАЖИМ**

**КЛЕММНИКИ  
2273**



**ПРОЗРАЧНЫЕ  
БЫСТРОЗАЖИМНЫЕ  
КЛЕММЫ  
МИНИАТЮРНЫЕ**

**КЛЕММНИКИ  
773**



**ПРОЗРАЧНЫЕ  
БЫСТРОЗАЖИМНЫЕ  
КЛЕММЫ  
МИНИАТЮРНЫЕ**

**АНАЛОГИ: WAGO DEGSON®**

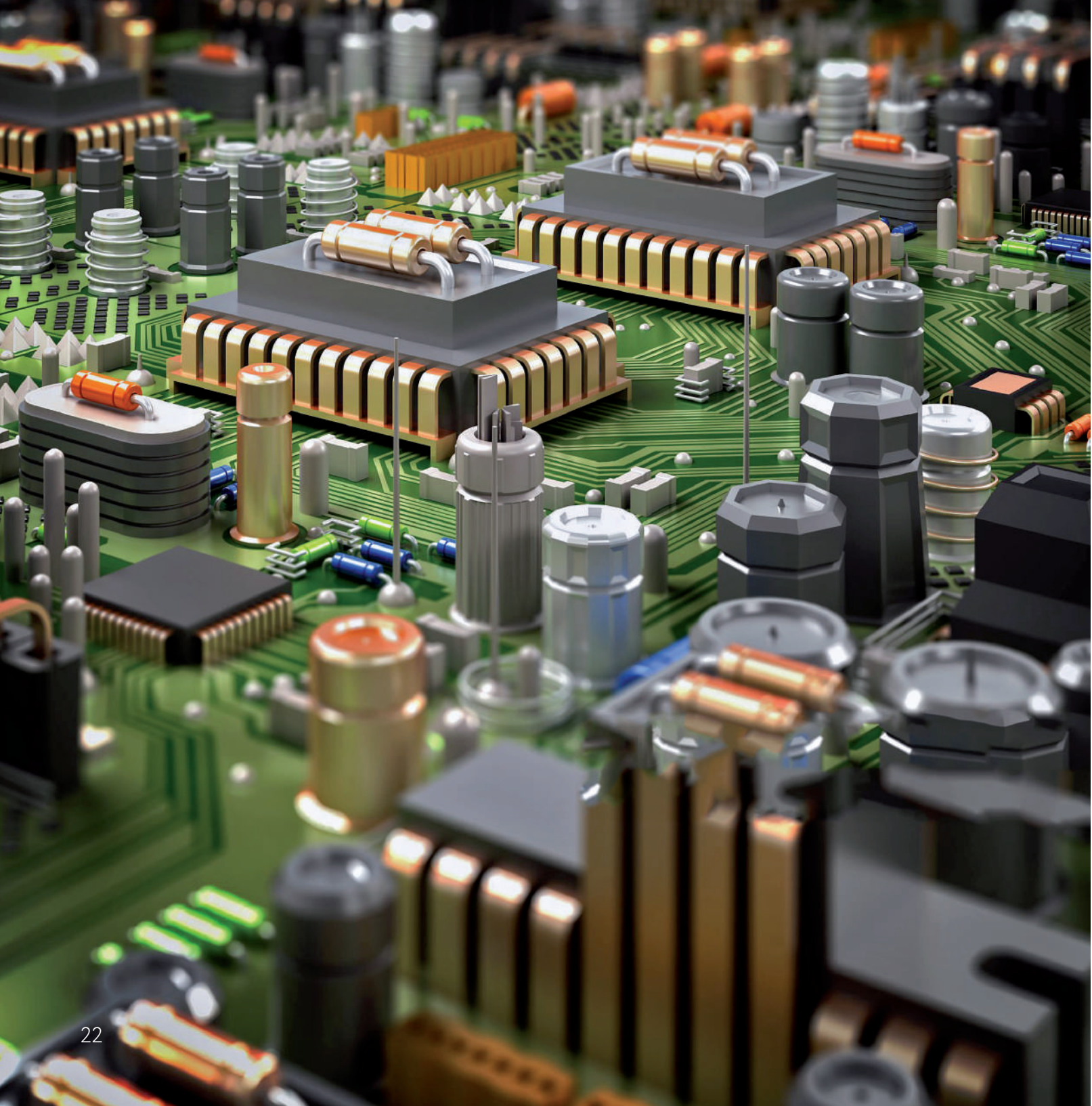

# МИКРОЭЛЕКТРОНИКА

Широкий ассортимент компонентов от мировых производителей

 XILINX®



ALTERA





  
MICROCHIP

RFMD 

 DATA VISION

SEMIKRON



 TEXAS  
INSTRUMENTS

TUSONIX

FUJITSU

  
MITSUBISHI

  
ON Semiconductor®



  
Australia-China  
Business Development



Amphenol

  
connectivity

CTS



TOSHIBA



 ANALOG  
DEVICES

MACOM®

  
WINSTAR

SAMSUNG



# МИКРОЭЛЕКТРОНИКА

ВСЬ АССОРТИМЕНТ  
КОМПОНЕНТОВ  
ОТ ЛЮБЫХ  
ПРОИЗВОДИТЕЛЕЙ

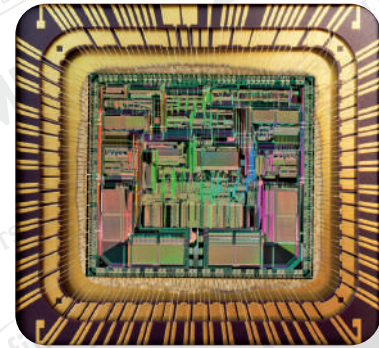

СИСТЕМЫ НА ЧИПЕ  
И СЛОЖНЫЕ ИС

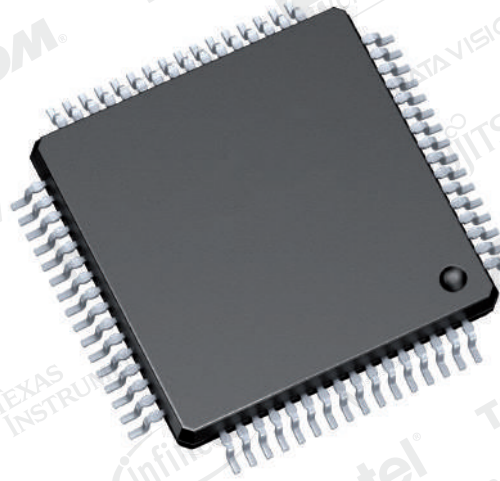
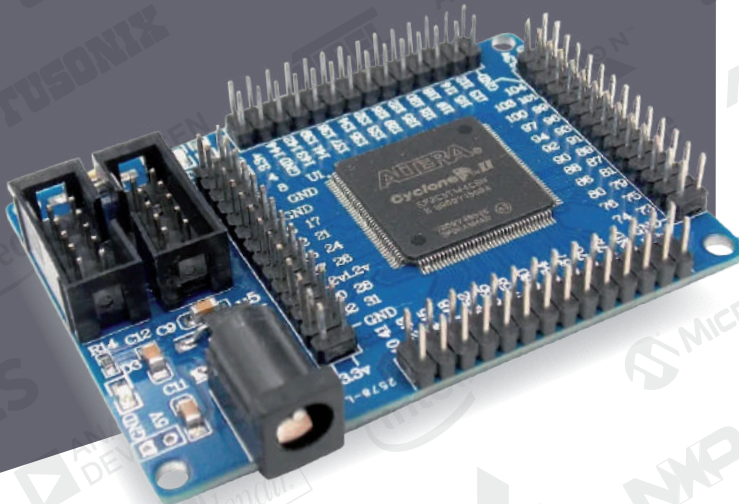

ПРОГРАММИРУЕМАЯ  
ЛОГИКА

XILINX

ALTERA

AMEL

Actel

NXP

ST

AMEL

ANALOG  
DEVICES

TEXAS  
INSTRUMENTS

МИКРО-  
КОНТРОЛЛЕРЫ

# ТЕЛЕКОММУНИКАЦИОННЫЕ ЭЛЕКТРОННЫЕ КОМПОНЕНТЫ



## ДИСПЛЕИ

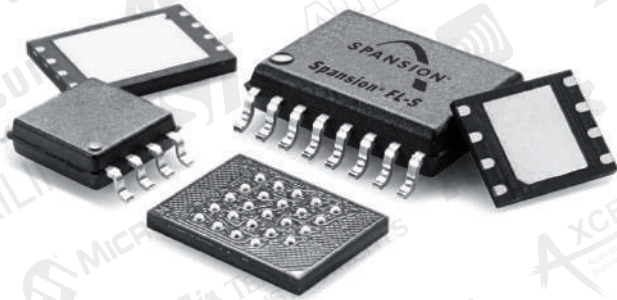

## МИКРОСХЕМЫ ПАМЯТИ

SAMSUNG



## ВЧ-СВЧ КОМПОНЕНТЫ



# ПОЧЕМУ ВЫБИРАЮТ НАС



# АЛЬТАИР



## ВАШИ ПРЕИМУЩЕСТВА:

Получить комплектующие, для вашего инженерного проекта точно в срок, с гарантией качества производителя от эксклюзивного дистрибьютора.

Гибкая ценовая политика для оптовых заказчиков и постоянных партнеров.

## НАШИ ДОСТОИНСТВА:

Многолетний опыт на рынке поставок комплектующих и обеспечения инженерных решений.

Работаем как с крупными предприятиями (в том числе обеспечение поставок предприятиям ВПК), так и с малым бизнесом на высоком уровне сервиса.



**СОБСТВЕННЫЙ  
ИНЖЕНЕРНЫЙ  
ОТДЕЛ**



**СОБСТВЕННЫЙ  
СКЛАД В САНКТ-  
ПЕТЕРБУРГЕ**

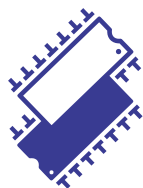

**ПОДБОР АНАЛОГОВ  
КОМПЛЕКТУЮЩИХ**



**ДОСТАВКА  
ТОЧНО В СРОК**



**БЕЗ ПОТЕРЬ  
В КАЧЕСТВЕ,  
С ВЫГОДОЙ ДО 30%**



**ГАРАНТИЯ ОТ  
ПРОИЗВОДИТЕЛЯ  
ДО 3-Х ЛЕТ**